

SUN1IR/ SUN9IR

Sicherheitsleuchte nach DIN EN 60598-1/2-22 und DIN EN 1838.

Schlanke und schraubenlose Sicherheitsleuchte zur Flächenausleuchtung für die Montage in dafür freigegebene Lichtband-Geräteträger. Über den eingebauten Rastmechanismus kann die Leuchte in 30°- bzw. 45°-Schritten um die eigene Achse gedreht werden. Gegen Aufpreis kann die Leuchte werkseitig fertig montiert in durch uns zugekaufte und bearbeitete Lichtband-Geräteträger bezogen werden (Details siehe nachfolgende Tabelle). Die Leuchte ist mit 3 W, 6 W und 10 W LED-Leiste erhältlich. Die 3 W Variante kann mittels optionalem Set in wenigen Sekunden zu einer kombinierten Rettungszeichen-Sicherheitsleuchte mit wahlweise 23 m oder 30 m Erkennungsweite umgerüstet werden. Ein Piktogramm-Set liegt der optionalen Piktogrammscheibe bei (nicht möglich für 8-stündige Einzelbatterieleuchte).

ACHTUNG! Die angegebene Schutzart bezieht sich auf die Leuchte (raumseitig) im eingebauten Zustand. **Bei Einbau in einen Geräteträger mit abweichender Schutzart gilt die jeweils niedrigere Schutzart.**



Abbildung zeigt Zubehör

Technische Daten

Leuchtentyp	Systemleuchten für Zentralversorgung			Einzelbatterieleuchten
	3 W LED-Leiste	6 W LED-Leiste	10 W LED-Leiste	3 W LED-Leiste
Leuchtmittel	3 W LED-Leiste	6 W LED-Leiste	10 W LED-Leiste	3 W LED-Leiste
Farbe	weiß			
Material	Polycarbonat (Leuchtenhaube klar)			
Montageart	Lichtbandmontage			
Abmessungen (B x H x T)	336 x 54 x 59 mm			
Abmessungen Lichtband-Aufnahme (B x H x T)	min. 120 x 39 x 38 mm / max. 120 x 39 x 72.5 mm			
Schutzart	IP54			
Schutzklasse	siehe Geräteträger			
IK-Schutzklasse	IK03			
Lichtstrom (Netz)	380 lm	600 lm	1050 lm	380 lm
Lichtstrom (Not)				
Nennbetriebsdauer 1h	-	-	-	380 lm
Nennbetriebsdauer 3h	-	-	-	320 lm
Nennbetriebsdauer 8h	-	-	-	140 lm
Lichtstromverhältnis Not (DC) / Netz				
Nennbetriebsdauer 1h	-	-	-	100% / 100%
Nennbetriebsdauer 3h	-	-	-	85% / 100%
Nennbetriebsdauer 8h	-	-	-	40% / 100%
Netzanschlussleistung	6 VA	10.3 VA	15 VA	6 VA
Batteriestromaufnahme	19 mA	27 mA	41 mA	-
Betriebsdauer Batteriebetrieb				1h / 3h / 8h
Anschlussespannung	230V 50/60Hz; 220V DC +25/-20%			230V 50/60Hz
NiMH-Akku				
Nennbetriebsdauer 1h	-	-	-	4,8V 2,0Ah
Nennbetriebsdauer 3h	-	-	-	4,8V 2,0Ah
Nennbetriebsdauer 8h	-	-	-	4,8V 2,0Ah
Temperaturbereich	-10°C bis +40°C			-
Bereitschaftsschaltung	-			0°C bis +35°C
Dauerschaltung	-			-5°C bis +30°C
optional				
Leuchtenschalt- und Überwachungsbaustein	TS			-
Selbstüberwachung	-			SC
Busüberwachung	-			SL
Funküberwachung	-			WX

Lichtbandmontage

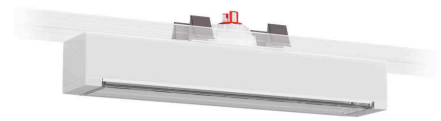
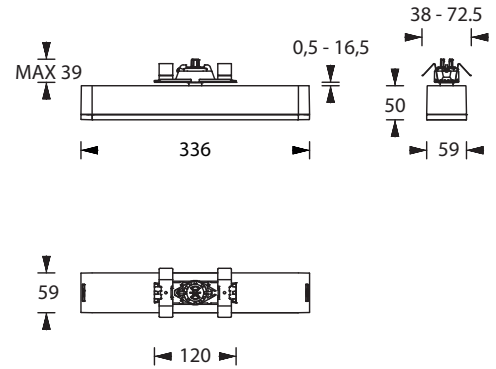

Einsatz in Lichtbandsystemen

Das Produkt ist aktuell für den Einsatz in folgenden Lichtbandsystemen geprüft und freigegeben:

Hersteller	Typ	Mindestlänge	Hersteller Art. Nr.	Anzahl Pole	Bemerkungen
TRILUX	E-LINE NEXT	737 mm	(8337500)	5	kompatibel und lieferbar ab Werk
SITECO	LICROSS	500 mm	(56TL1M 0-B)	6	kompatibel und lieferbar ab Werk
SITECO	MODARIO	897 mm	(5TR305SEMDB)	8	kompatibel und lieferbar ab Werk
RIDI	LINIA	489 mm	(1500153)	11	kompatibel und lieferbar ab Werk
REGENT	TRAQ	590 mm	(1021.7449)	7	kompatibel und lieferbar ab Werk

Die angegebenen Lichtband-Geräteträger haben die benötigte Mindestlänge. Bei entsprechender Position des Stromabnehmers sind längere Geräteträger möglich. Das Produkt kann auch fertig montiert und geprüft bestellt werden (Lieferzeit ca. 4 Wochen) die Mehrkosten hierfür entnehmen Sie bitte der Bildpreisliste.

Lichtverteilungskurven und Leuchtenabstandstabellen (E = 1,25 lx)

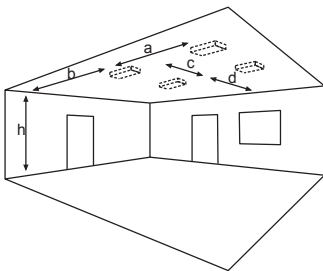

Deckenmontage

Systemleuchten für Zentralversorgung **Flächenausleuchtung**

Abstandstabelle ebene Fluchtwege / Tabellenangaben in Meter

Leuchtmittel: 3W LED-Leiste

Lampenlichtstrom Not (DC) / Netz: 380lm

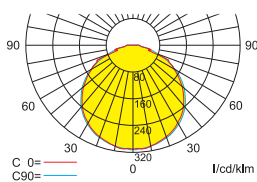

h	2,50	3,00	3,50	4,00	4,50	5,00	5,50	6,00	6,50	7,00	7,50	8,00	8,50	9,00	9,50
a	10,10	10,90	11,60	12,10	12,50	12,90	13,10	13,30	13,50	13,50	13,50	13,40	13,20	12,90	12,50
b	4,10	4,30	4,50	4,60	4,70	4,70	4,70	4,60	4,50	4,30	4,00	3,60	3,10	2,40	1,30
c	10,10	10,90	11,60	12,10	12,50	12,90	13,10	13,30	13,50	13,50	13,50	13,40	13,20	12,90	12,50
d	4,10	4,30	4,50	4,60	4,70	4,70	4,70	4,60	4,50	4,30	4,00	3,60	3,10	2,40	1,30

Systemleuchten für Zentralversorgung **Flächenausleuchtung**

Abstandstabelle ebene Fluchtwege / Tabellenangaben in Meter

Leuchtmittel: 6W LED-Leiste

Lampenlichtstrom Not (DC) / Netz: 600lm

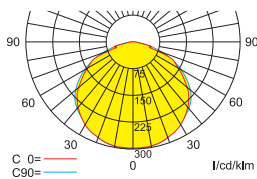

h	2,00	3,00	4,00	5,00	6,00	7,00	8,00	9,00	10,00	11,00
a	10,20	12,60	14,00	15,10	15,90	16,40	16,80	16,70	16,50	15,90
b	4,30	5,00	5,50	5,80	5,90	5,80	5,50	5,00	4,10	2,70
c	10,20	12,60	14,00	15,10	15,90	16,40	16,80	16,70	16,50	15,90
d	4,30	5,00	5,50	5,80	5,90	5,80	5,50	5,00	4,10	2,70

Systemleuchten für Zentralversorgung **Flächenausleuchtung**

Abstandstabelle ebene Fluchtwege / Tabellenangaben in Meter

Leuchtmittel: 10W LED-Leiste

Lampenlichtstrom Not (DC) / Netz: 1050lm

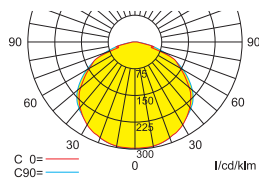

h	2,00	3,00	4,00	5,00	6,00	7,00	8,00	9,00	10,00	11,00	12,00	13,00	14,00	15,00
a	10,40	14,60	16,80	18,10	19,30	20,30	21,00	21,60	22,10	22,20	22,10	21,90	21,40	20,70
b	4,50	6,00	6,70	7,20	7,50	7,80	7,80	7,70	7,50	7,10	6,50	5,70	4,50	2,50
c	10,40	14,60	16,80	18,10	19,30	20,30	21,00	21,60	22,10	22,20	22,10	21,90	21,40	20,70
d	4,50	6,00	6,70	7,20	7,50	7,80	7,80	7,70	7,50	7,10	6,50	5,70	4,50	2,50

Einzelbatterieleuchten **Flächenausleuchtung**

Abstandstabelle ebene Fluchtwege / Tabellenangaben in Meter

Leuchtmittel: 3W LED-Leiste

Lampenlichtstrom Not (DC) / Netz: 380lm/380lm – **Nennbetriebsdauer: 1h**

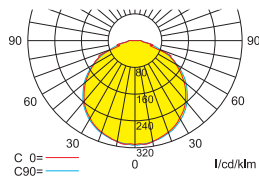

h	2,50	3,00	3,50	4,00	4,50	5,00	5,50	6,00	6,50	7,00	7,50	8,00	8,50	9,00	9,50
a	10,10	10,90	11,60	12,10	12,50	12,90	13,10	13,30	13,50	13,50	13,50	13,40	13,20	12,90	12,50
b	4,10	4,30	4,50	4,60	4,70	4,70	4,70	4,60	4,50	4,30	4,00	3,60	3,10	2,40	1,30
c	10,10	10,90	11,60	12,10	12,50	12,90	13,10	13,30	13,50	13,50	13,50	13,40	13,20	12,90	12,50
d	4,10	4,30	4,50	4,60	4,70	4,70	4,70	4,60	4,50	4,30	4,00	3,60	3,10	2,40	1,30

Einzelbatterieleuchten **Flächenausleuchtung**

Abstandstabelle ebene Fluchtwege / Tabellenangaben in Meter

Leuchtmittel: 3W LED-Leiste

Lampenlichtstrom Not (DC) / Netz: 320lm/380lm – **Nennbetriebsdauer: 3h**

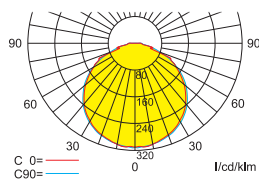

h	2,50	3,00	3,50	4,00	4,50	5,00	5,50	6,00	6,50	7,00	7,50	8,00	8,50
a	9,60	10,40	10,90	11,40	11,70	12,00	12,20	12,40	12,40	12,30	12,20	12,00	11,70
b	3,80	4,10	4,20	4,30	4,30	4,30	4,30	4,10	3,90	3,60	3,20	2,60	1,80
c	9,60	10,40	10,90	11,40	11,70	12,00	12,20	12,40	12,40	12,30	12,20	12,00	11,70
d	3,80	4,10	4,20	4,30	4,30	4,30	4,30	4,10	3,90	3,60	3,20	2,60	1,80

Einzelbatterieleuchten **Flächenausleuchtung**

Abstandstabelle ebene Fluchtwege / Tabellenangaben in Meter

Leuchtmittel: 3W LED-Leiste

Lampenlichtstrom Not (DC) / Netz: 140lm/380lm – **Nennbetriebsdauer: 8h**

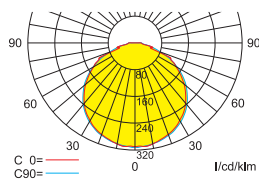

h	2,50	3,00	3,50	4,00	4,50	5,00	5,50
a	7,40	7,80	8,00	8,20	8,20	8,10	7,80
b	2,80	2,90	2,80	2,70	2,40	2,00	1,40
c	7,40	7,80	8,00	8,20	8,20	8,10	7,80
d	2,80	2,90	2,80	2,70	2,40	2,00	1,40